

Autohaus-Lambeck-Cup 28.02.2026 Oranienburg mU16 -37

Kämpfer A

Kämpfer: 8

Nr	Name	Verein	1	2	3	4	Siege	Pkt	Platz
1	Anton WILLER	SFK ShidoSha	X				0	0	4
2	Elias HABIBZADA	TH Eilbeck	10	X	10	10	3	30	1
3	Theo ROTH	PSV 90 Neubrandenburg	10		X	10	2	20	2
4	Lukas KOCKS	KSC Bushido Hamburg e.V.	10			X	1	10	3

Kampf A

Kampf	Weiß	Blau	Ergebnis	Zeit
1	Anton WILLER	1 2 Elias HABIBZADA	000-100	0:11
3	Theo ROTH	3 4 Lukas KOCKS	100-000	0:08
5	Anton WILLER	1 3 Theo ROTH	000-100	0:27
7	Elias HABIBZADA	2 4 Lukas KOCKS	100-000	0:50
9	Anton WILLER	1 4 Lukas KOCKS	001-100	0:41
11	Elias HABIBZADA	2 3 Theo ROTH	100-000	0:19

Kämpfer B

Nr	Name	Verein	5	6	7	8	Siege	Pkt	Platz
5	Timofey SCHELL	1860 Bremen	X	10	10		2	20	2
6	Okke ZWAHR	SFK ShidoSha		X	10		1	10	3
7	Joris MARTIN	JC Samura Oranienburg			X		0	0	4
8	Michael DERING	Judo-Gemeinschaft-Sachsenwald	10	10		X	3	25	1

Kampf A

Kampf	Weiß	Blau	Ergebnis	Zeit
2	Timofey SCHELL	5 6 Okke ZWAHR	100s2-000s3	4:48
4	Joris MARTIN	7 8 Michael DERING	000-100	0:15
6	Timofey SCHELL	5 7 Joris MARTIN	110-000s1	1:58
8	Okke ZWAHR	6 8 Michael DERING	000-100	0:49
10	Timofey SCHELL	5 8 Michael DERING	000-001	3:46
12	Okke ZWAHR	6 7 Joris MARTIN	100-000	0:27

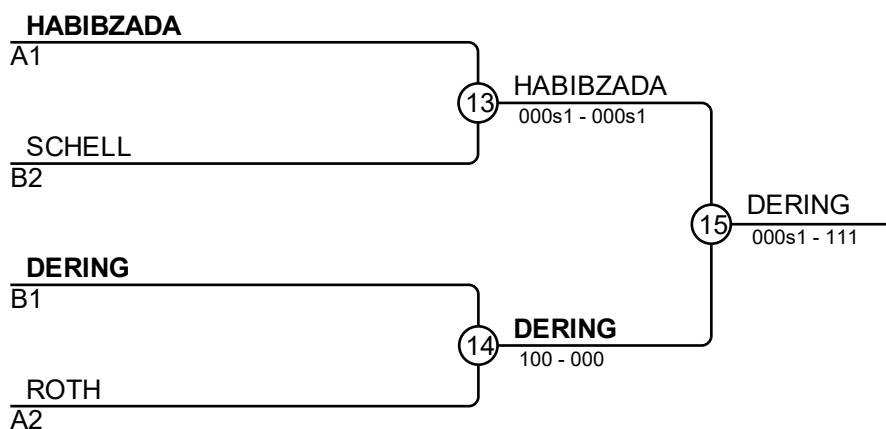

Ergebnisse

Platz	Name
1	Michael DERING, Judo-Gemeinschaft-Sachsenwald
2	Elias HABIBZADA, TH Eilbeck
3	Timofey SCHELL, 1860 Bremen
3	Theo ROTH, PSV 90 Neubrandenburg

Autohaus-Lambeck-Cup 28.02.2026 Oranienburg mU16 -40

Kämpfer: 9

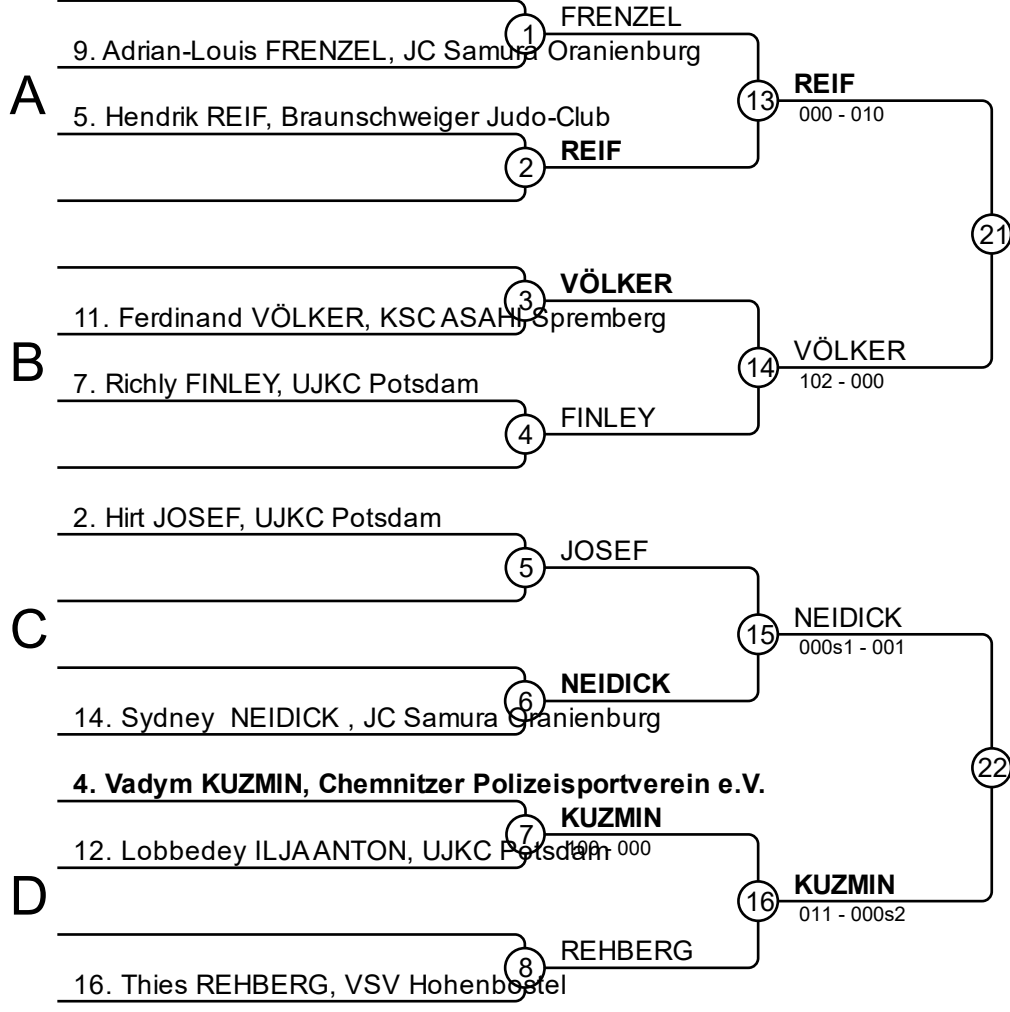

Ergebnisse

Platz	Name
1	Hendrik REIF, Braunschweiger Judo-Club
2	Vadym KUZMIN, Chemnitzer Polizeisportverein e.V.
3	Ferdinand VÖLKER, KSCASAHI Spremberg
3	Adrian-Louis FRENZEL, JC Samura Oranienburg
5	Hirt JOSEF, UJKC Potsdam
5	Sydney NEIDICK, JC Samura Oranienburg
7	Thies REHBERG, VSV Hohenbodeln
7	Richly FINLEY, UJKC Potsdam

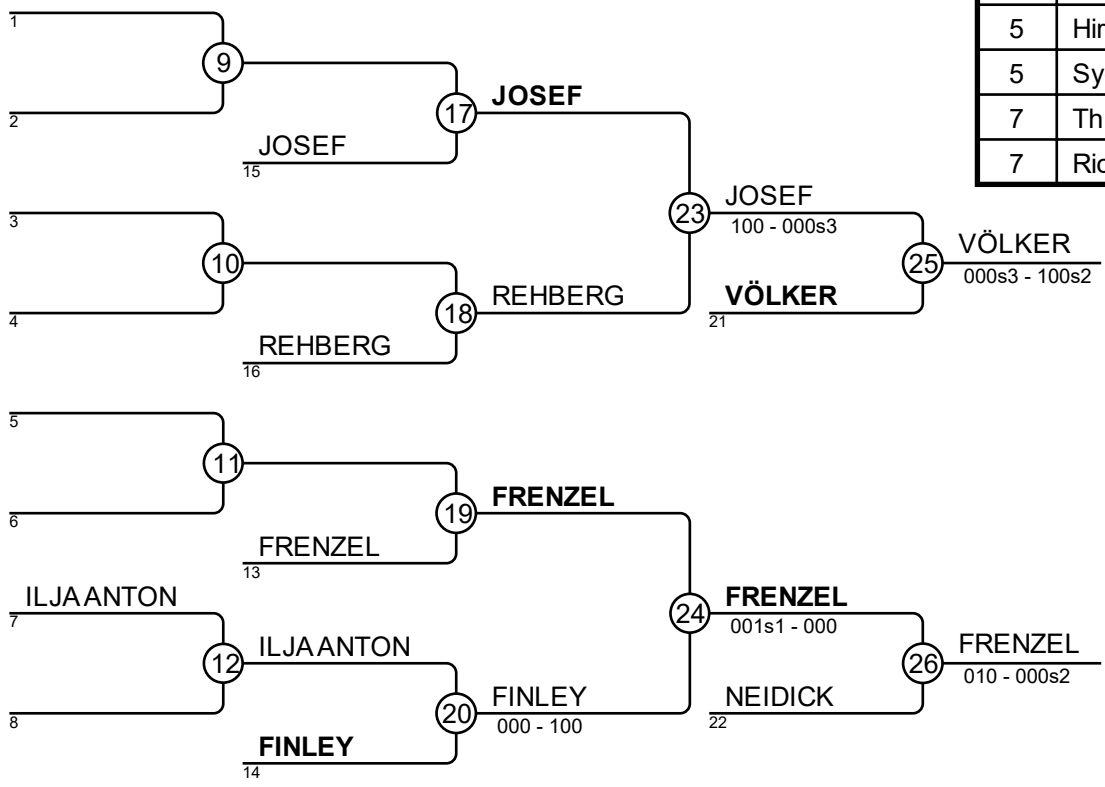

Autohaus-Lambeck-Cup 28.02.2026 Oranienburg mU16 -43

Kämpfer: 14

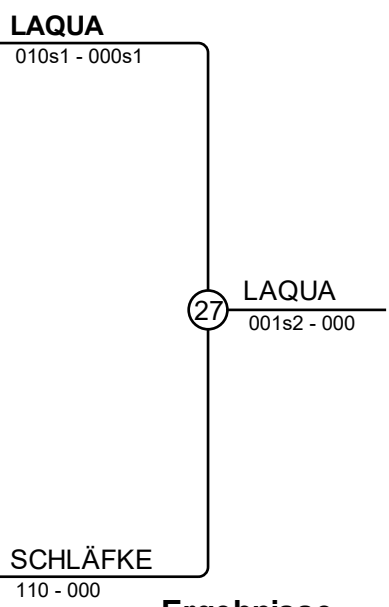
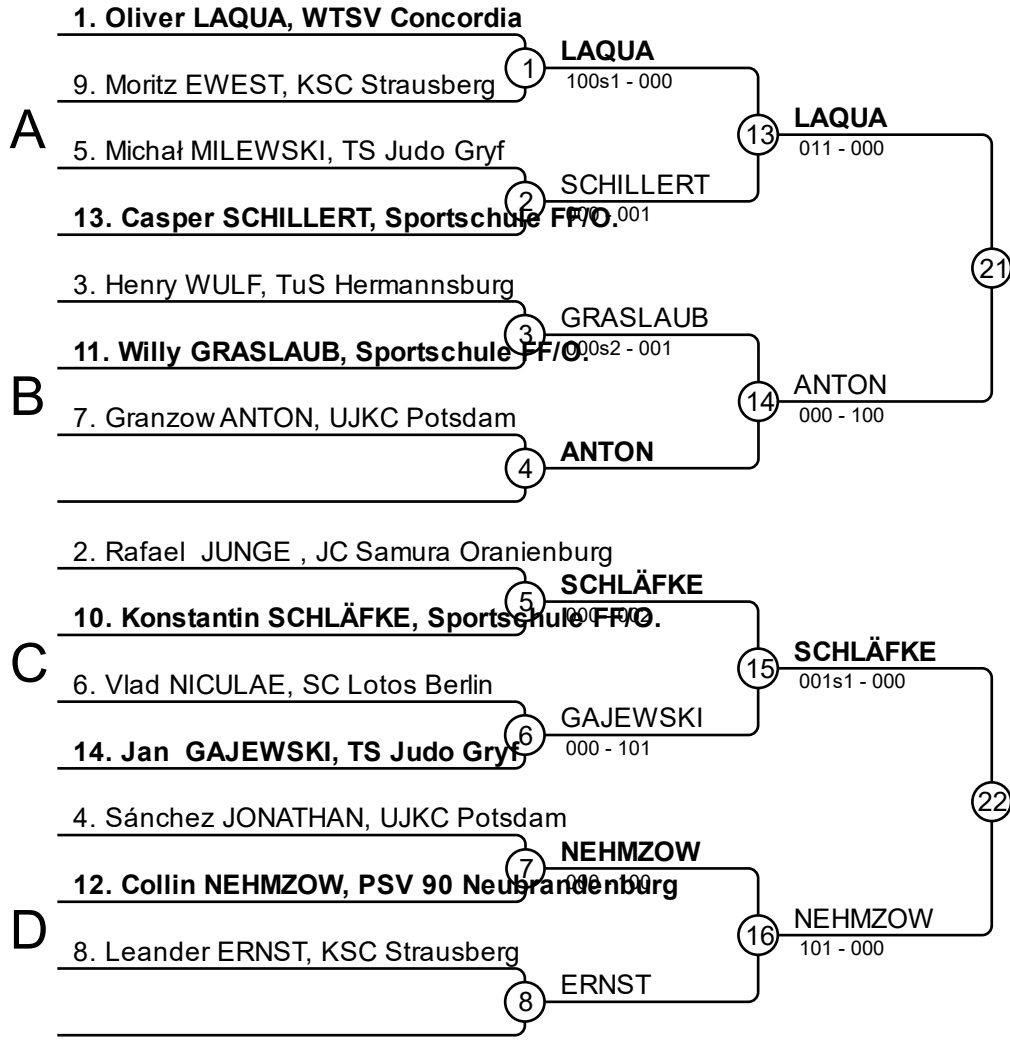

Ergebnisse

Platz	Name
1	Oliver LAQUA, WTSV Concordia
2	Konstantin SCHLÄFKE, Sportschule FF/O.
3	Michał MILEWSKI, TS Judo Gryf
3	Rafael JUNGE, JC Samura Oranienburg
5	Granzow ANTON, UJKC Potsdam
5	Collin NEHMZOW, PSV 90 Neubrandenburg
7	Henry WULF, TuS Hermannsburg
7	Willy GRASLAUB, Sportschule FF/O.

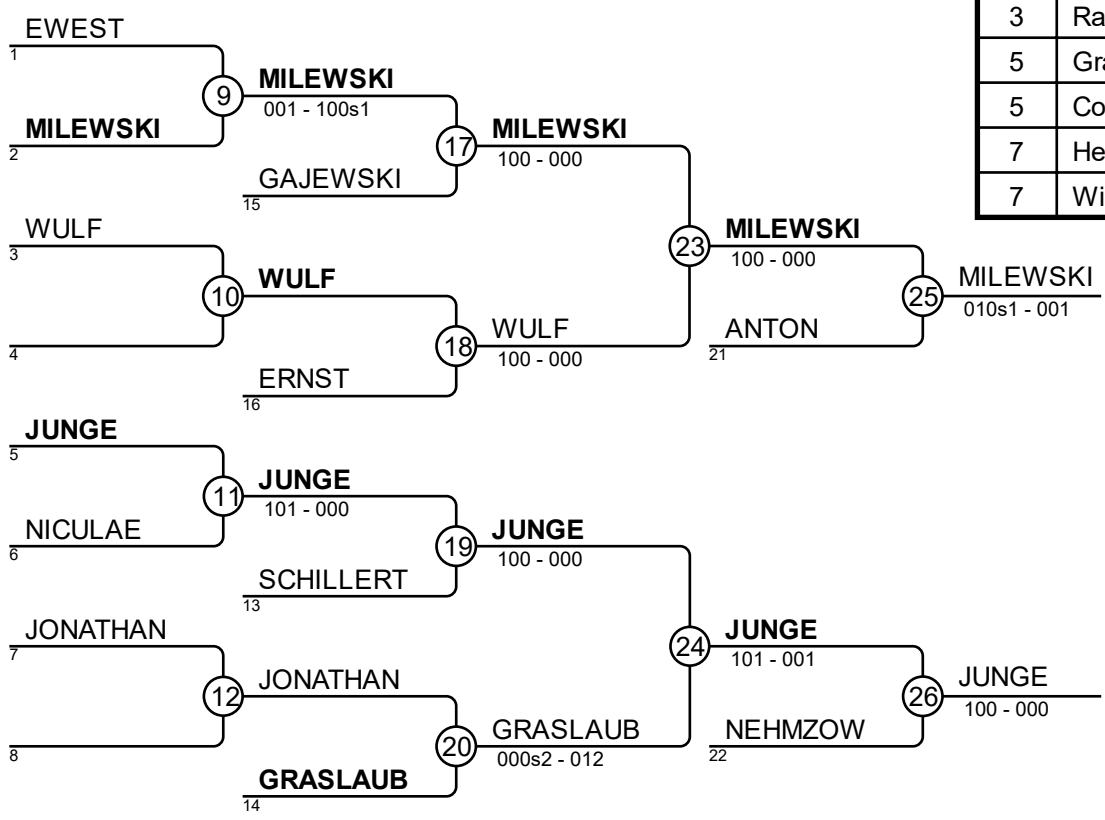

Autohaus-Lambeck-Cup 28.02.2026 Oranienburg mU16 -46

Kämpfer: 14

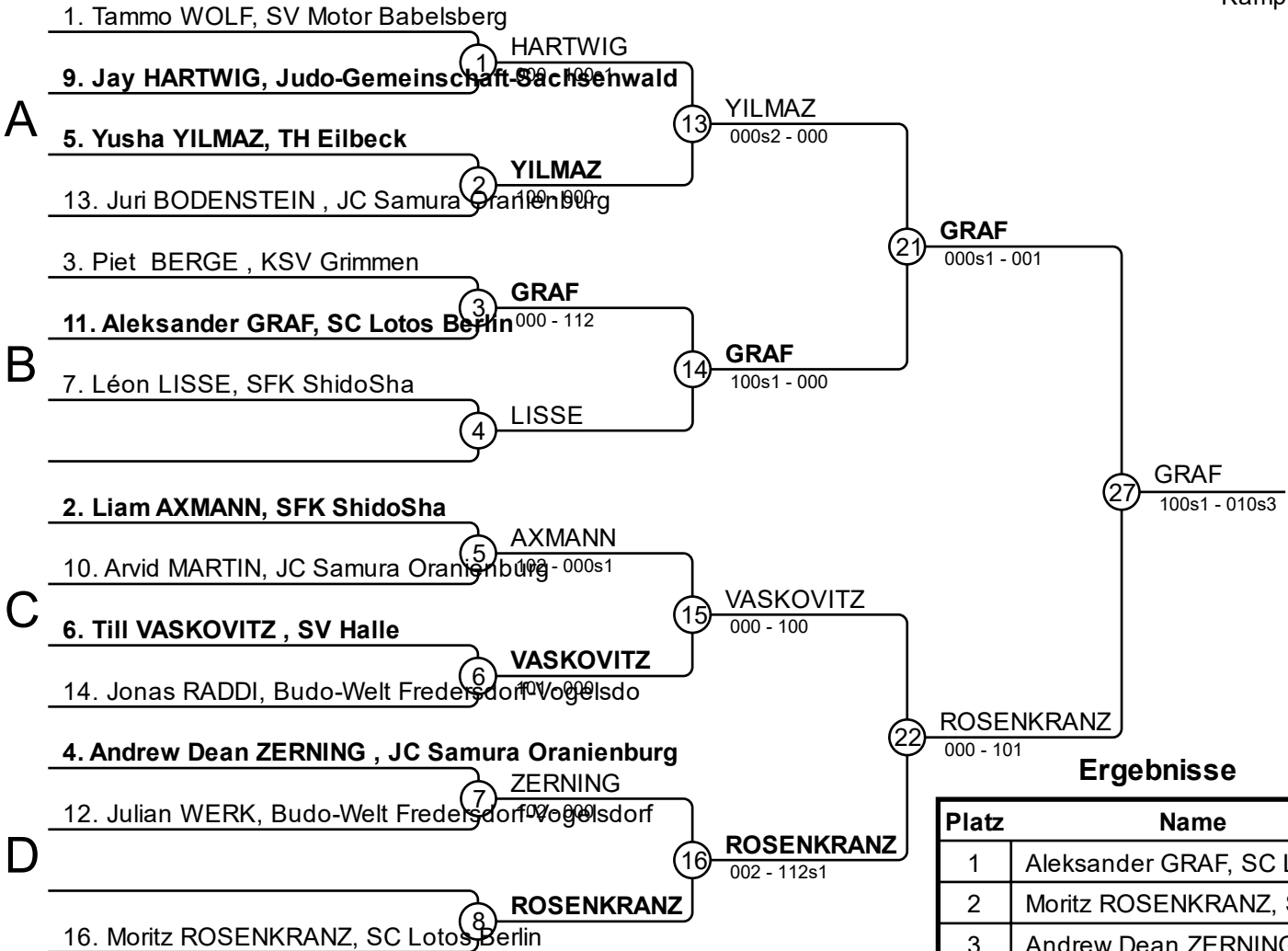

Ergebnisse

Platz	Name
1	Aleksander GRAF, SC Lotos Berlin
2	Moritz ROSENKRANZ, SC Lotos Berlin
3	Andrew Dean ZERNING, JC Samura Oranienburg
3	Léon LISSE, SFK ShidoSha
5	Yusha YILMAZ, TH Eilbeck
5	Till VASKOVITZ, SV Halle
7	Liam AXMANN, SFK ShidoSha
7	Avid MARTIN, JC Samura Oranienburg

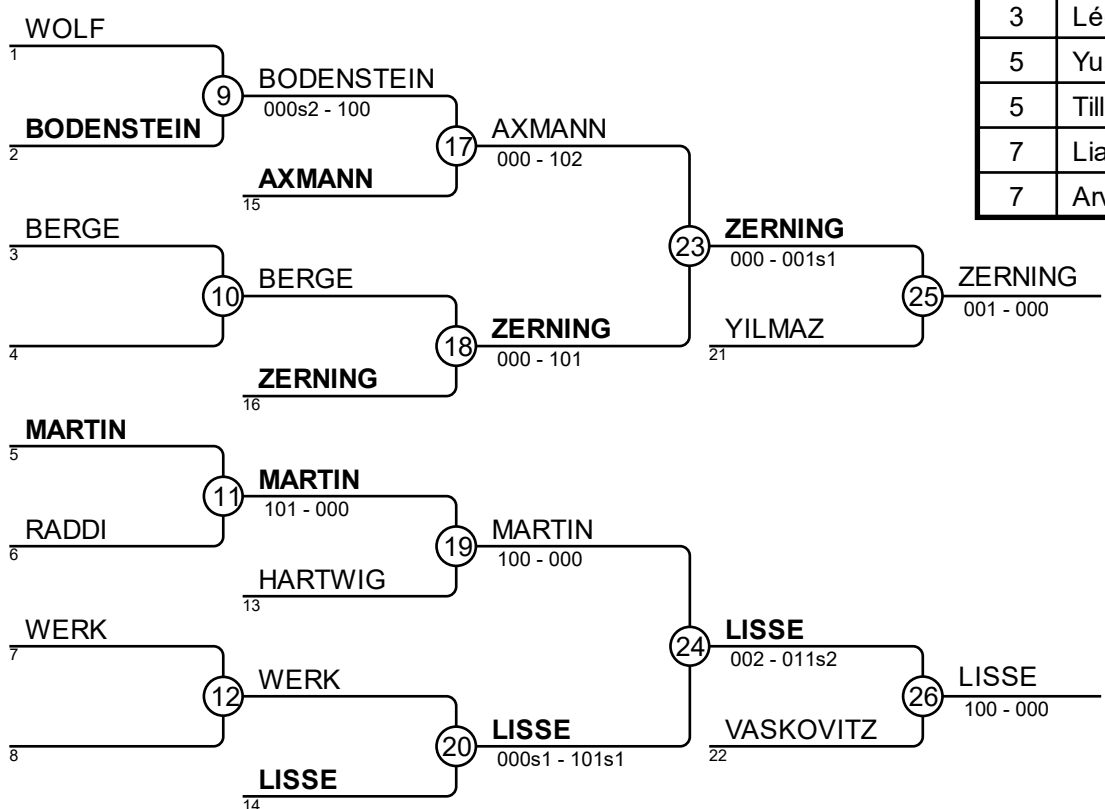

Autohaus-Lambeck-Cup 28.02.2026 Oranienburg mU16 -50

Kämpfer: 15

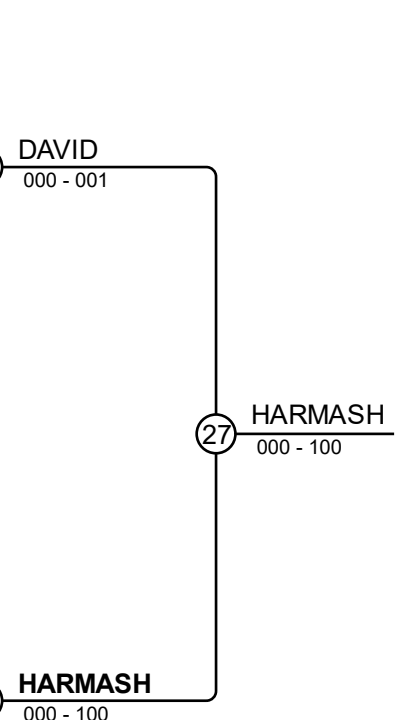
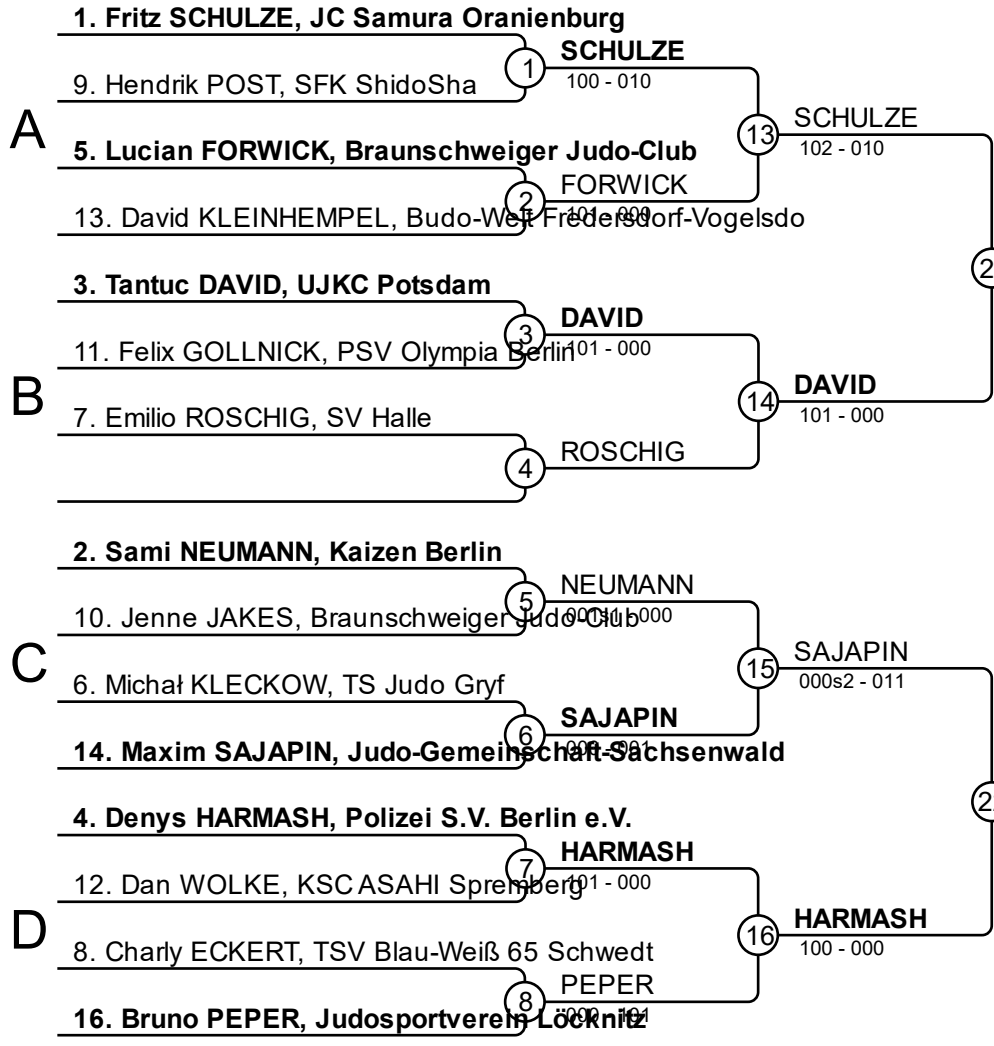

Ergebnisse

Platz	Name
1	Denys HARMASH, Polizei S.V. Berlin
2	Tantuc DAVID, UJKC Potsdam
3	Hendrik POST, SFK ShidoSha
3	Emilio ROSCHIG, SV Halle
5	Fritz SCHULZE, JC Samura Oranienburg
5	Maxim SAJAPIN, Judo-Gemeinschaft Oranienburg-Sachsenwald
7	Felix GOLLNICK, PSV Olympia Berlin
7	Lucian FORWICK, Braunschweiger Judo-Club

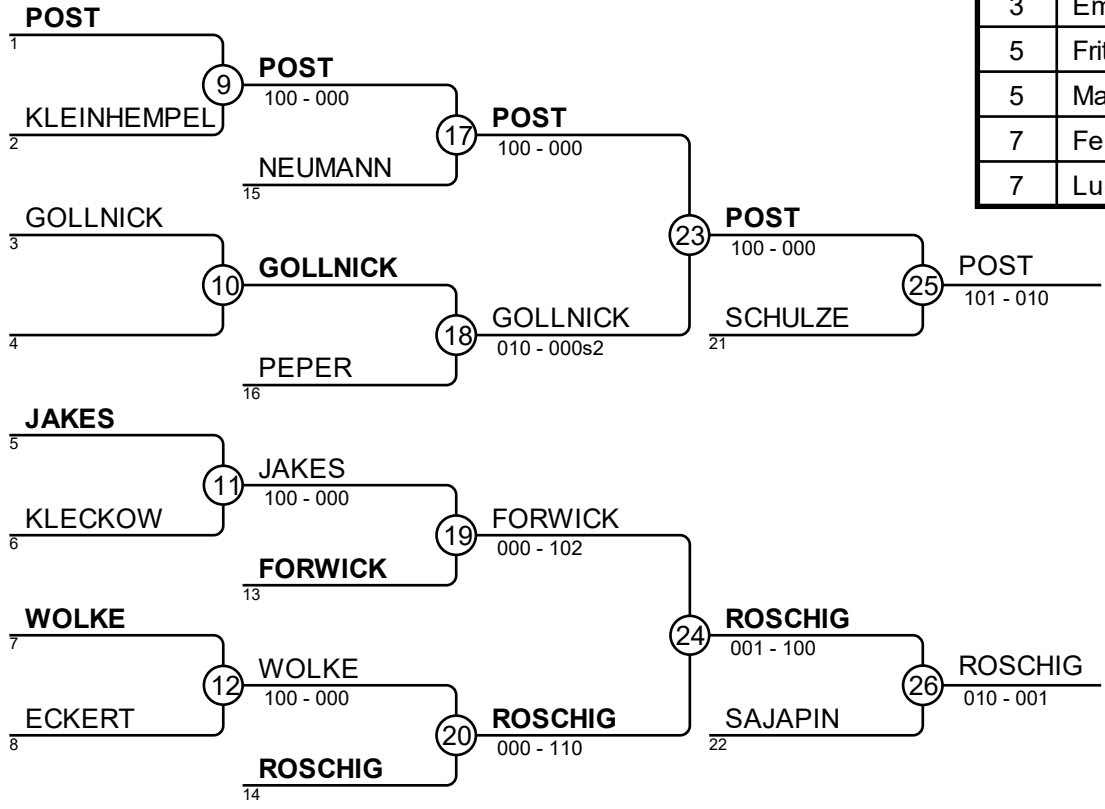

Autohaus-Lambeck-Cup 28.02.2026 Oranienburg mU16 -55

Kämpfer: 15

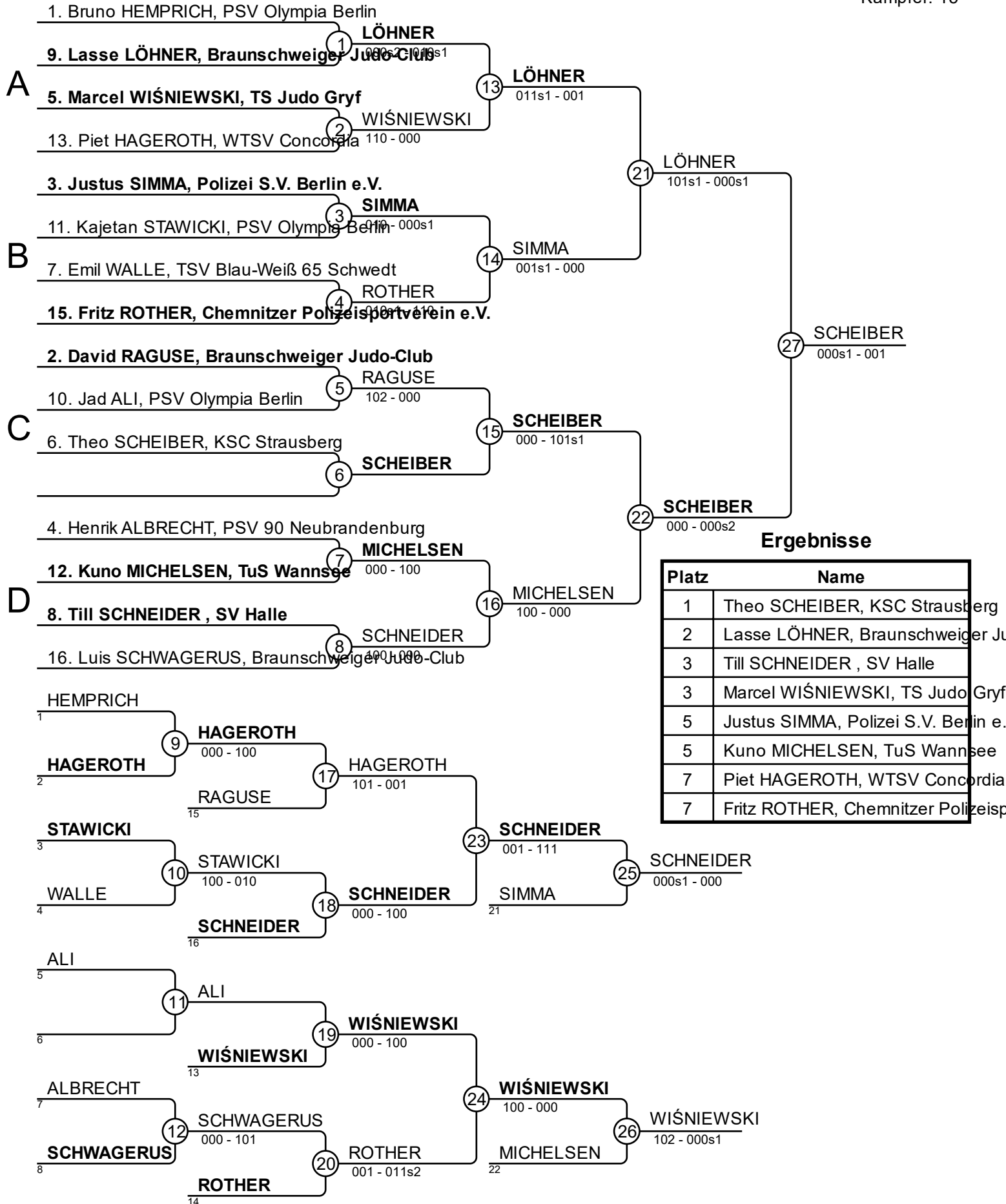

Autohaus-Lambeck-Cup 28.02.2026 Oranienburg mU16 -60

Kämpfer: 14

1. Leonard FREMD, 1. Spremberger Gesundheits-Sportverein e.V. SAKURA

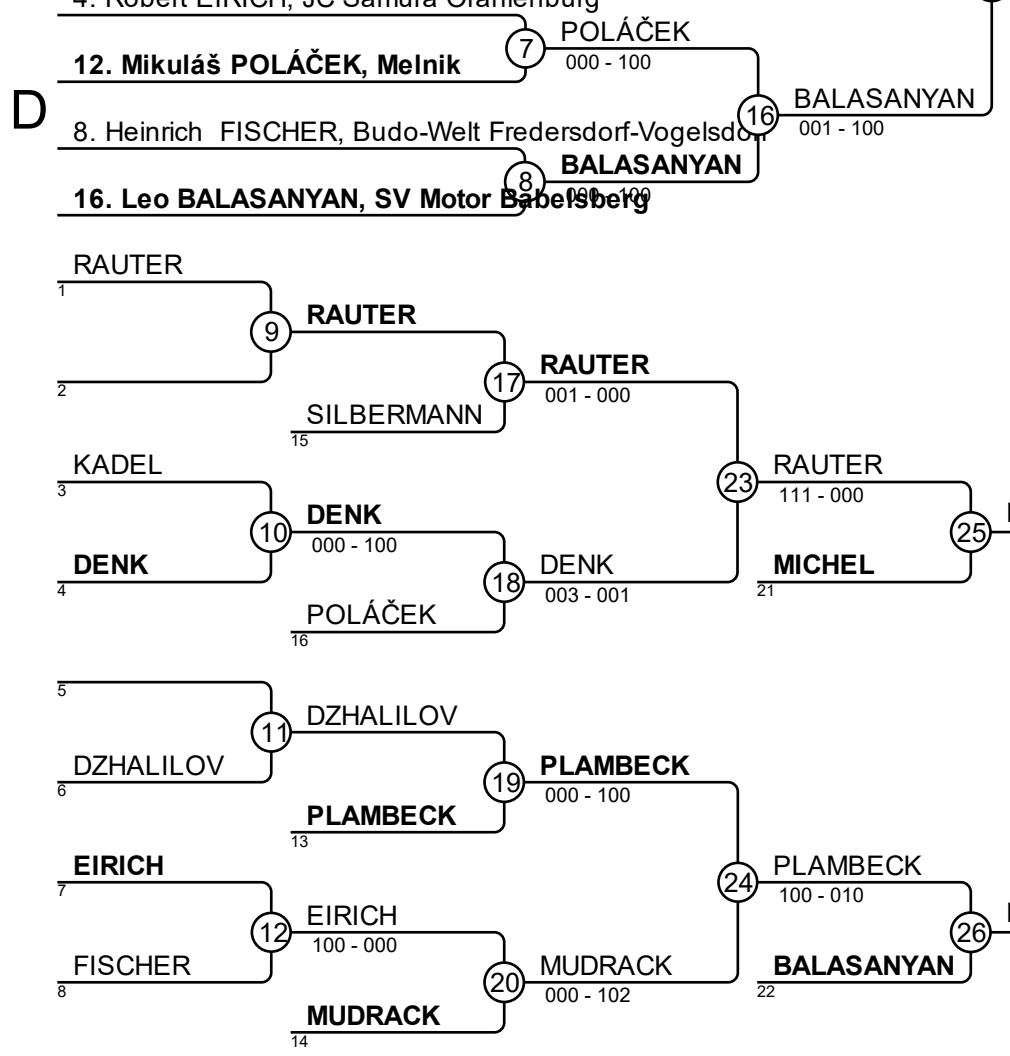
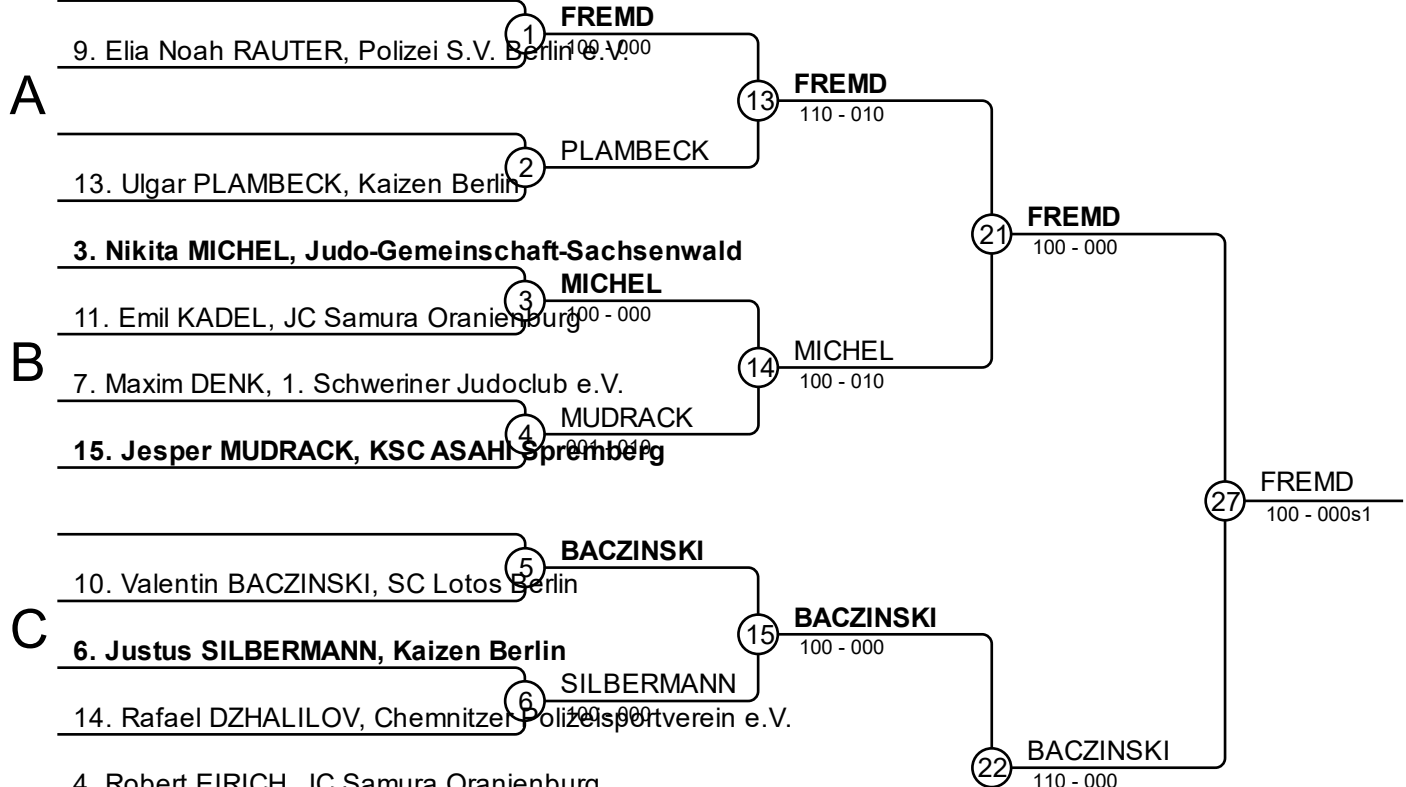

Ergebnisse

Platz	Name
1	Leonard FREMD, 1. Spremberger G
2	Valentin BACZINSKI, SC Lotos Berli
3	Nikita MICHEL, Judo-Gemeinschaft-
3	Leo BALASANYAN, SV Motor Babel
5	Elia Noah RAUTER, Polizei S.V. Ber
5	Ulgar PLAMBECK, Kaizen Berlin
7	Maxim DENK, 1. Schweriner Judoclu
7	Jesper MUDRACK, KSC ASAH



Autohaus-Lambeck-Cup 28.02.2026 Oranienburg mU16 -66

Kämpfer: 15

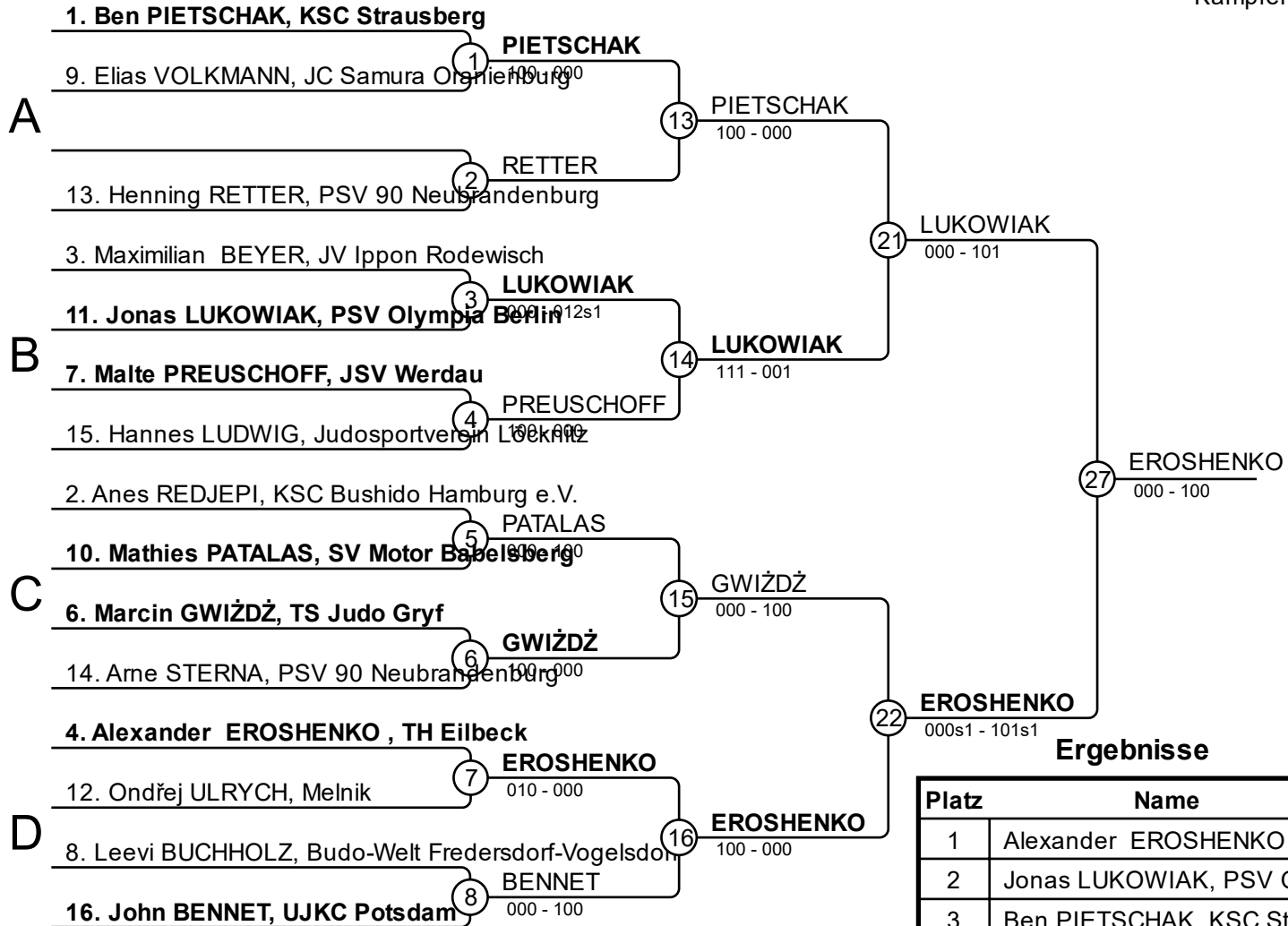

Ergebnisse

Platz	Name
1	Alexander EROSHENKO, TH Eilbeck
2	Jonas LUKOWIAK, PSV Olympia Berlin
3	Ben PIETSCHAK, KSC Strausberg
3	Ondřej ULRYCH, Melnik
5	Maximilian BEYER, JV Ippon Rodewisch
5	Marcin GWIŹDŹ, TS Judo Gryf
7	Mathies PATALAS, SV Motor Babelsberg
7	Henning RETTER, PSV 90 Neubrandenburg

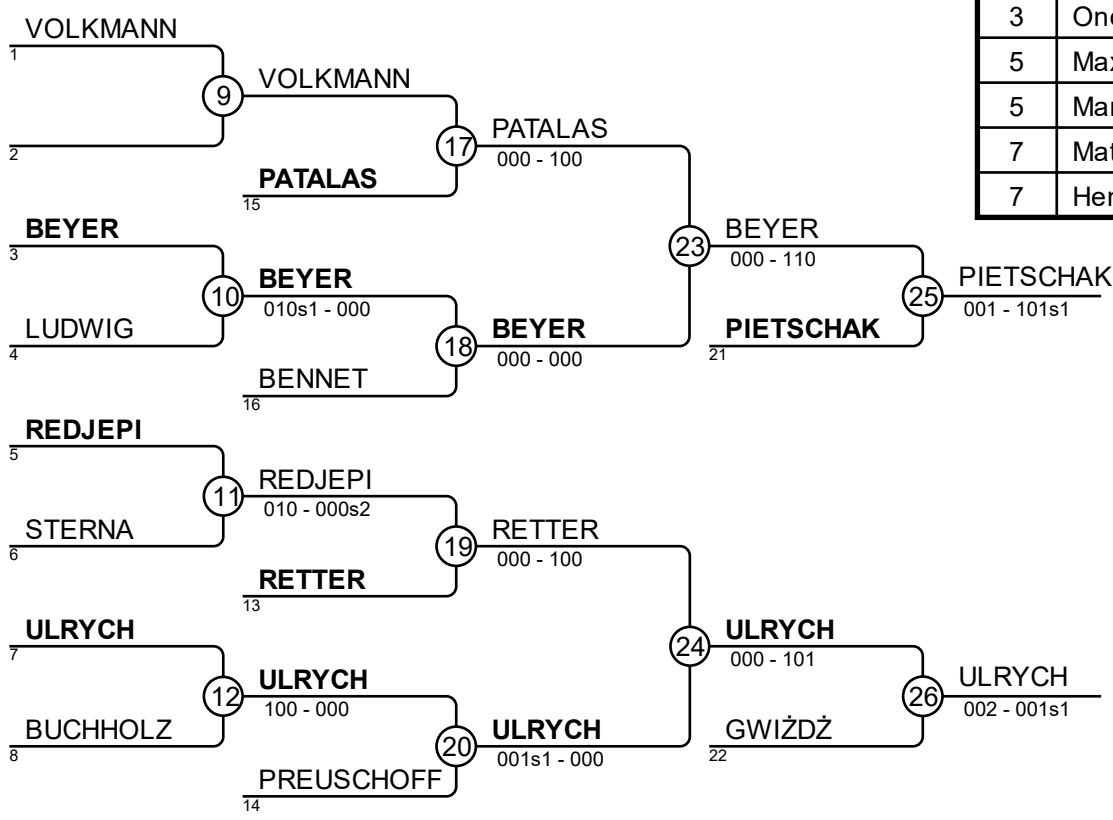

Autohaus-Lambeck-Cup 28.02.2026 Oranienburg mU16 -73

Kämpfer: 9

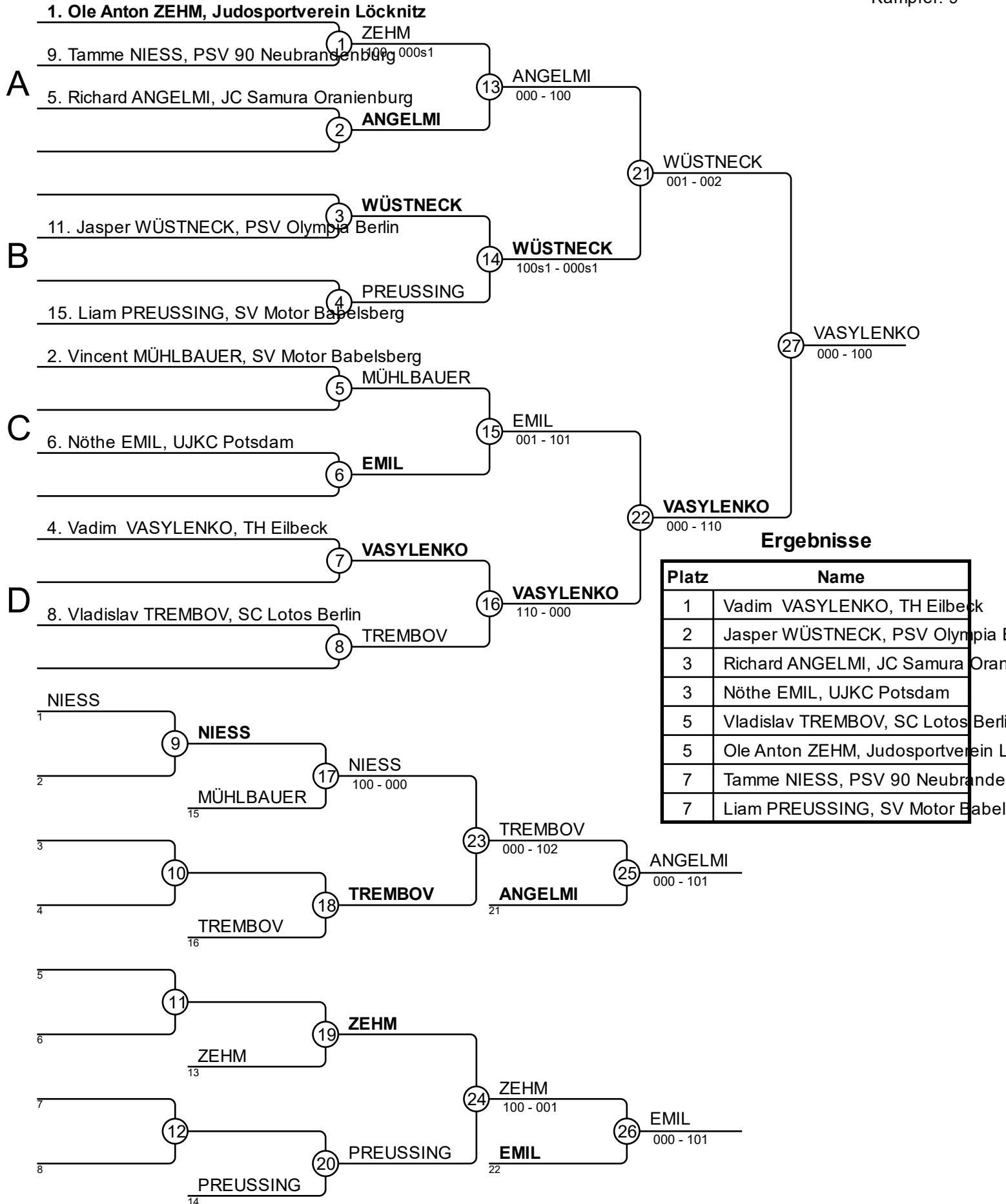

Ergebnisse

Platz	Name
1	Vadim VASYLENKO, TH Eilbeck
2	Jasper WÜSTNECK, PSV Olympia Berlin
3	Richard ANGELMI, JC Samura Oranienburg
3	Nöthe EMIL, UJKC Potsdam
5	Vladislav TREMBOV, SC Lotos Berlin
5	Ole Anton ZEHM, Judosportverein Löcknitz
7	Tamme NIESS, PSV 90 Neubrandenburg
7	Liam PREUSSING, SV Motor Babelsberg

Autohaus-Lambeck-Cup 28.02.2026 Oranienburg mU16 +73

Kämpfer A

Kämpfer: 7

Nr	Name	Verein	1	2	3	4	SiegePkt	Platz
1	Jonas THIERFELDER	TSV Ohlendorf 1924	X	10			1	10
2	Julian SPLISTEESER	TSV Blau-Weiß 65 Schwedt		X			0	0
3	Jannes OSTWALD	PSV Olympia Berlin	7	10	X		2	17
4	Christos KESOF	Judoclub Eberswalde e.V.	10	10	10	X	3	30

Kampf A

Kampf	Weiß	Blau	Ergebnis	Zeit
1	Jonas THIERFELDER	Julian SPLISTEESER	100-000	0:40
2	Jannes OSTWALD	Christos KESOF	000-100	0:43
4	Jonas THIERFELDER	Jannes OSTWALD	000-010	3:00
5	Julian SPLISTEESER	Christos KESOF	000-100	0:25
7	Jonas THIERFELDER	Christos KESOF	000s1-100	0:51
8	Julian SPLISTEESER	Jannes OSTWALD	000-110	0:39

Kämpfer B

Nr	Name	Verein	5	6	7	SiegePkt	Platz
5	Pepe BUNN	TSV Blau-Weiß 65 Schwedt				0	0
6	Karl BOLLNOW	PSV Rostock	10	X		1	10
7	Felix NESYBA	Kaizen Berlin	10	10	X	2	20

Kampf A

Kampf	Weiß	Blau	Ergebnis	Zeit
3	Pepe BUNN	Karl BOLLNOW	000-102	1:33
6	Pepe BUNN	Felix NESYBA	000-101	0:43
9	Karl BOLLNOW	Felix NESYBA	000-100s1	1:24

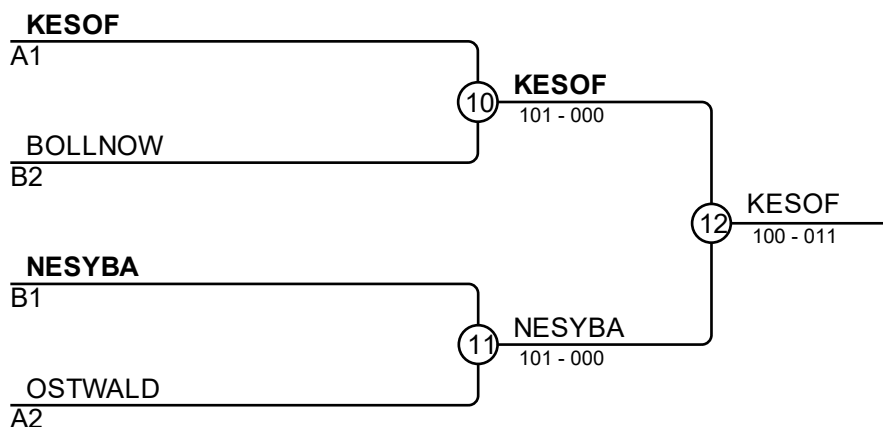

Ergebnisse

Platz	Name
1	Christos KESOF, Judoclub Eberswalde e.V.
2	Felix NESYBA, Kaizen Berlin
3	Karl BOLLNOW, PSV Rostock
3	Jannes OSTWALD, PSV Olympia Berlin