

Autohaus-Lambeck-Cup 01.03.2026 Oranienburg mU11 -23

Kämpfer

Kämpfer: 1

Nr	Name	Verein	1	Siege	Pkt	Platz
1	Mathis JESCHKE	BC Samurai Berlin		0	0	1

Kämpfe

Kampf	Weiß	Blau	Ergebnis	Zeit
-------	------	------	----------	------

Ergebnisse

Platz	Name
1	Mathis JESCHKE , BC Samurai Berlin

Autohaus-Lambeck-Cup 01.03.2026 Oranienburg mU11 -25

Kämpfer A

Kämpfer: 7

Nr	Name	Verein	1	2	3	4	SiegePkt	Platz
1	Nehring FRANZ	UJKC Potsdam	X	10			1	10
2	Rasmus GURR	KSC Strausberg		X			0	0
3	Henrik FRENZEL	JC Samura Oranienburg	7	1	X		2	8
4	Alexander NICULAE	SC Lotos Berlin	10	10	1	X	3	21

Kampf A

Kampf	Weiß	Blau	Ergebnis	Zeit
1	Nehring FRANZ	Rasmus GURR	101-000	1:02
2	Henrik FRENZEL	Alexander NICULAE	0-1	2:00
4	Nehring FRANZ	Henrik FRENZEL	002-011	2:00
5	Rasmus GURR	Alexander NICULAE	000-100	1:18
7	Nehring FRANZ	Alexander NICULAE	000-100	0:27
8	Rasmus GURR	Henrik FRENZEL	0-1	2:00

Kämpfer B

Nr	Name	Verein	5	6	7	SiegePkt	Platz
5	Mathis JESCHKE	BC Samurai Berlin	X			0	0
6	Tim LAMPE	JC Samura Oranienburg	10	X		1	10
7	Max VAGNER	TuS Hellersdorf 88 e.V.	10	7	X	2	17

Kampf A

Kampf	Weiß	Blau	Ergebnis	Zeit
3	Mathis JESCHKE	Tim LAMPE	000-100	0:30
6	Mathis JESCHKE	Max VAGNER	000-101	0:36
9	Tim LAMPE	Max VAGNER	000-010s1	2:00

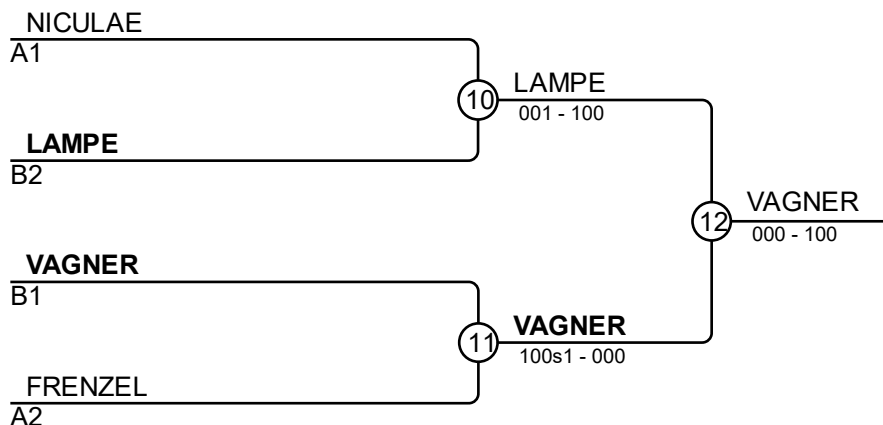

Ergebnisse

Platz	Name
1	Max VAGNER , TuS Hellersdorf 88 e.V.
2	Tim LAMPE, JC Samura Oranienburg
3	Alexander NICULAE, SC Lotos Berlin
3	Henrik FRENZEL, JC Samura Oranienburg

Autohaus-Lambeck-Cup 01.03.2026 Oranienburg mU11 -28

Kämpfer: 11

A

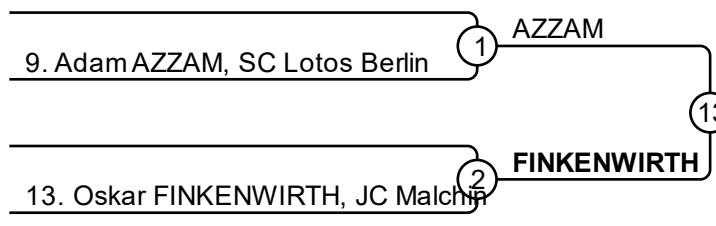

B

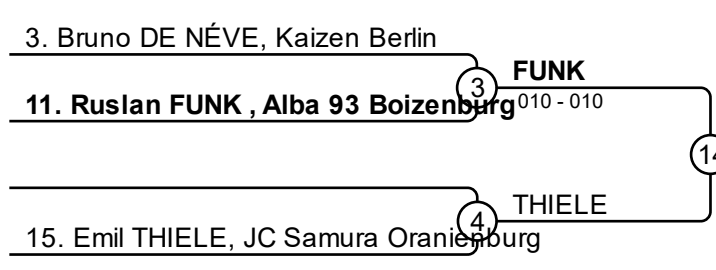

C

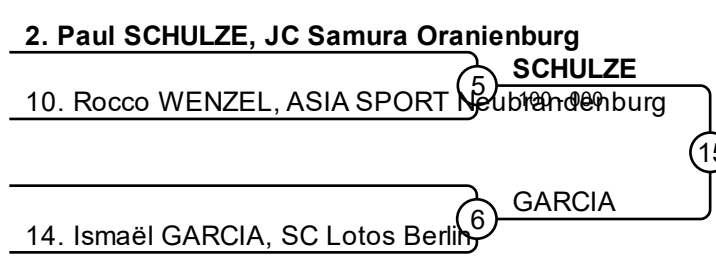

D

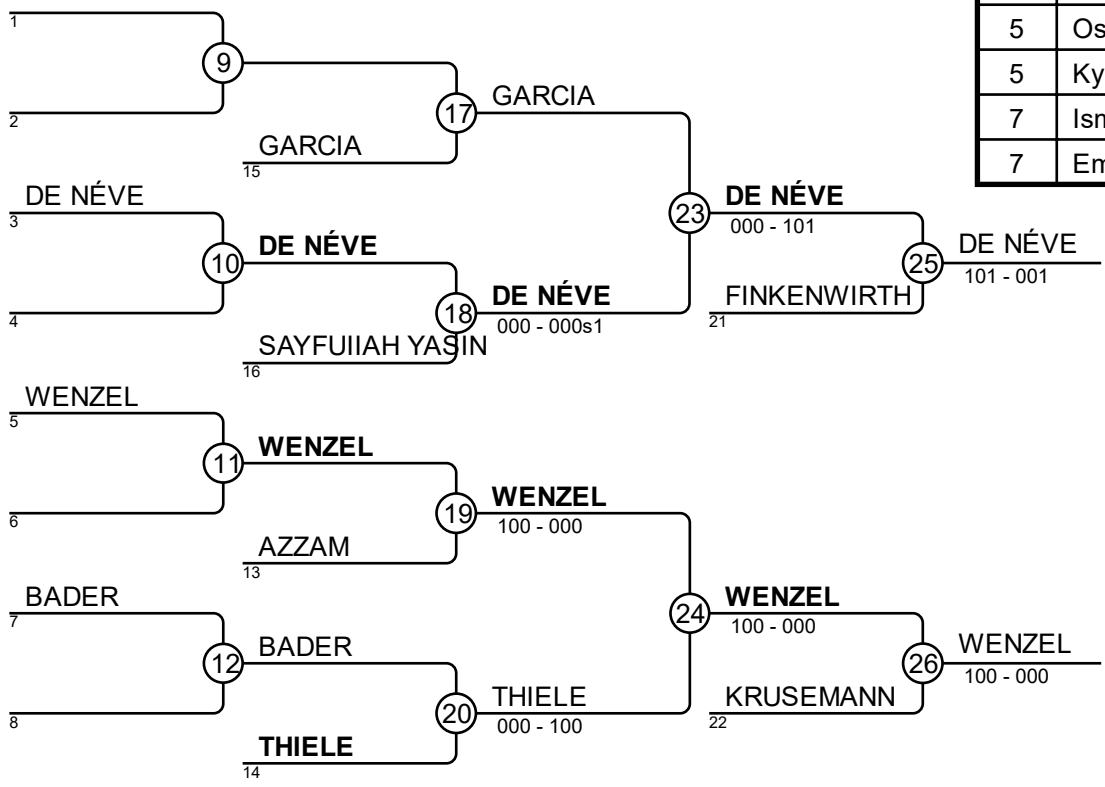
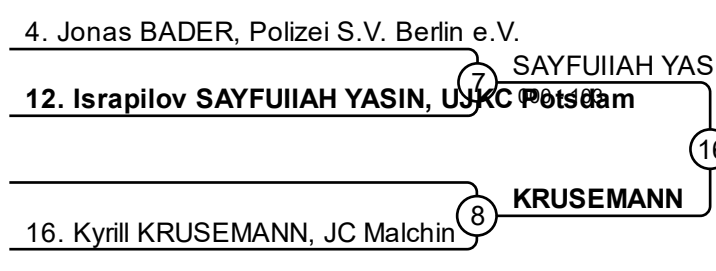

Ergebnisse

Platz	Name
1	Paul SCHULZE, JC Samura Oranienburg
2	Ruslan FUNK , Alba 93 Boizenburg
3	Bruno DE NÉVE, Kaizen Berlin
3	Rocco WENZEL, ASIA SPORT Neubrandenburg
5	Oskar FINKENWIRTH, JC Malchin
5	Kyrill KRUSEMANN, JC Malchin
7	Ismaël GARCIA, SC Lotos Berlin
7	Emil THIELE, JC Samura Oranienburg

Autohaus-Lambeck-Cup 01.03.2026 Oranienburg mU11 -31

Kämpfer: 16

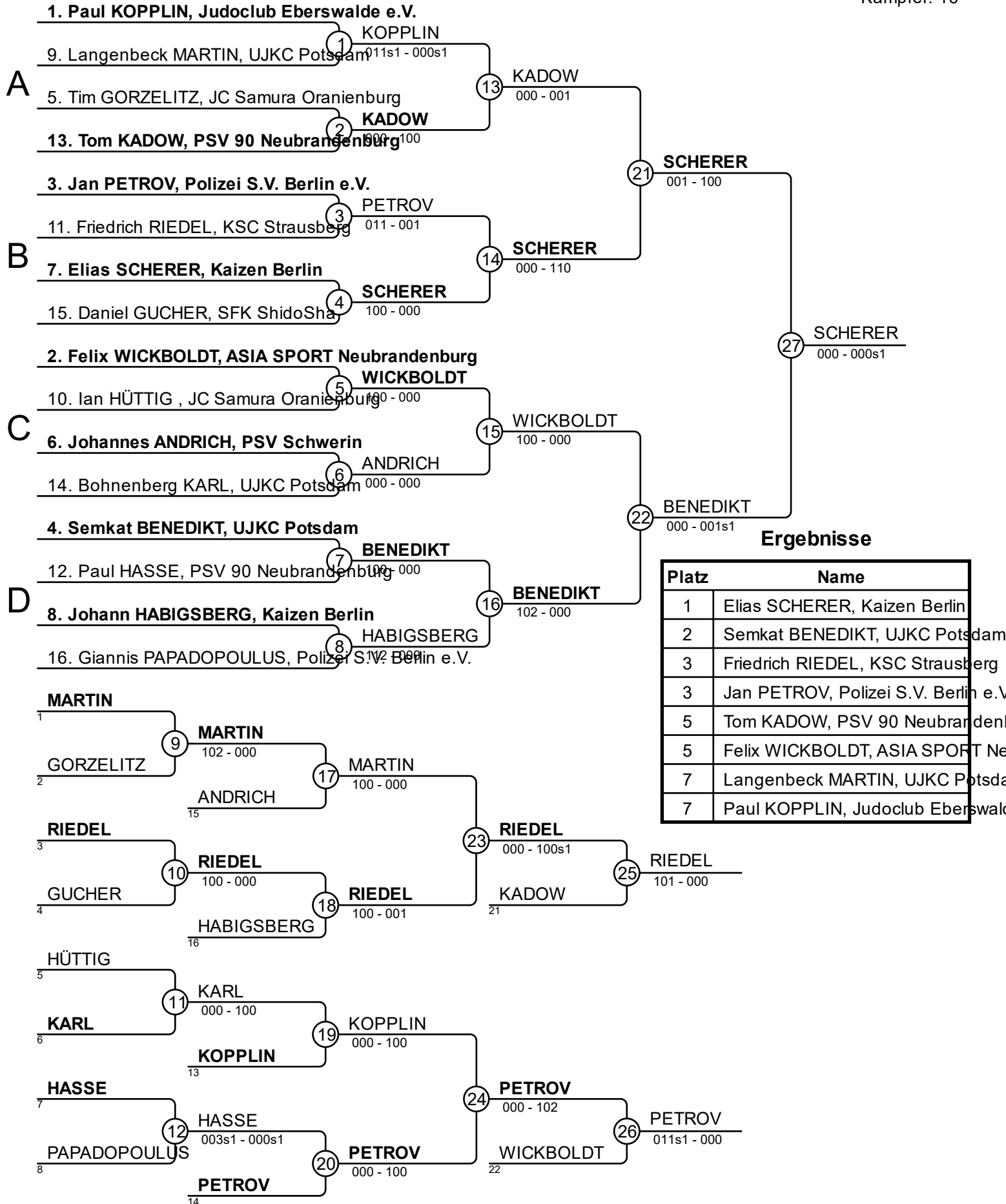

Autohaus-Lambeck-Cup 01.03.2026 Oranienburg mU11 -34

Kämpfer: 18

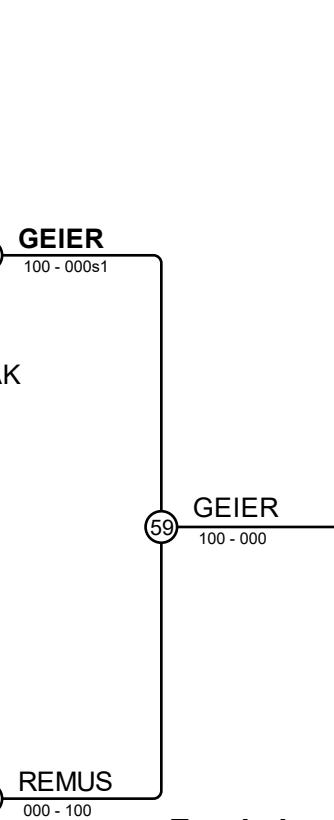
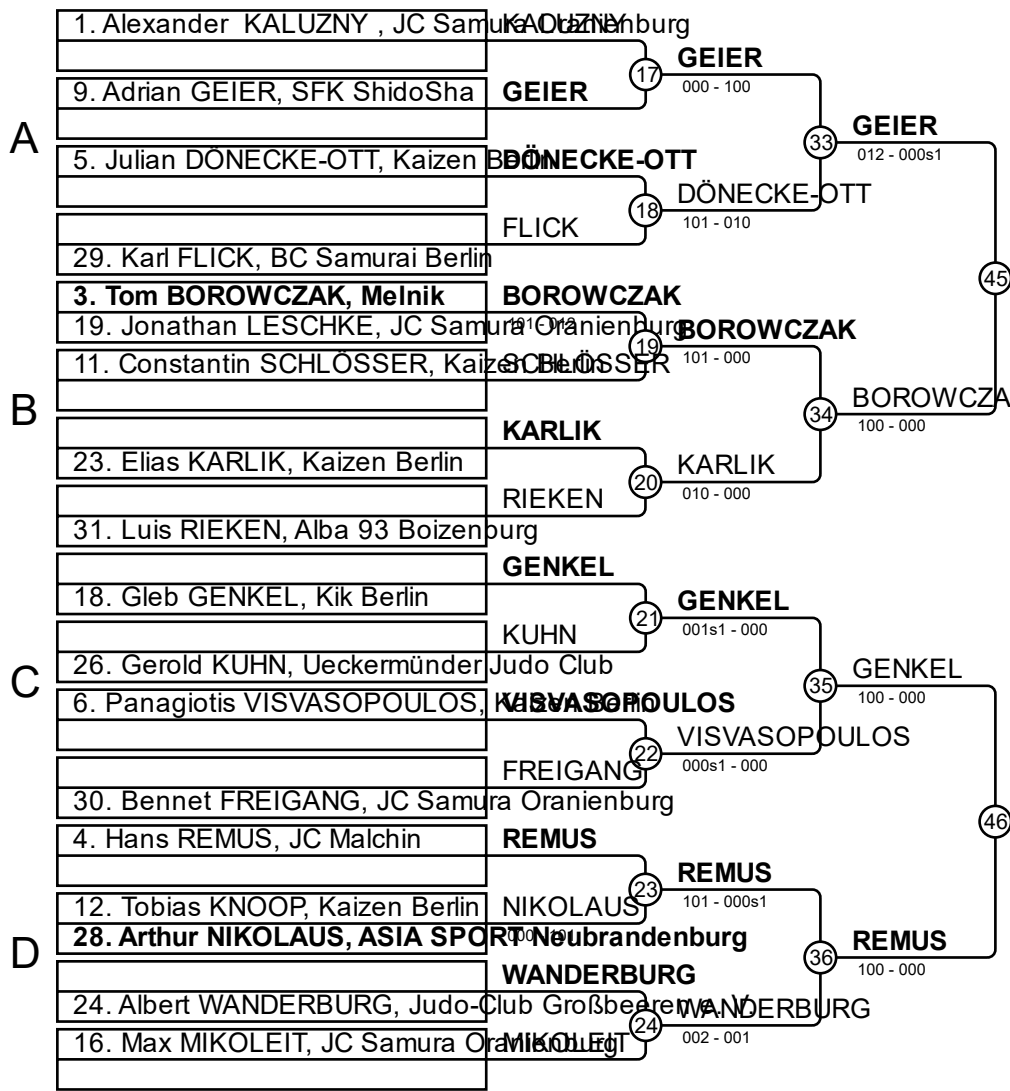

Ergebnisse

Platz	Name
1	Adrian GEIER, SFK ShidoSha
2	Hans REMUS, JC Malchin
3	Gleb GENKEL, Kik Berlin
3	Tom BOROWCZAK, Melnik
5	Elias KARLIK, Kaizen Berlin
5	Albert WANDERBURG, Judo-Club Großbeeren
7	Julian DÖNECKE-OTT, Kaizen Berlin
7	Jonathan LESCHKE, JC Samura Oranienburg

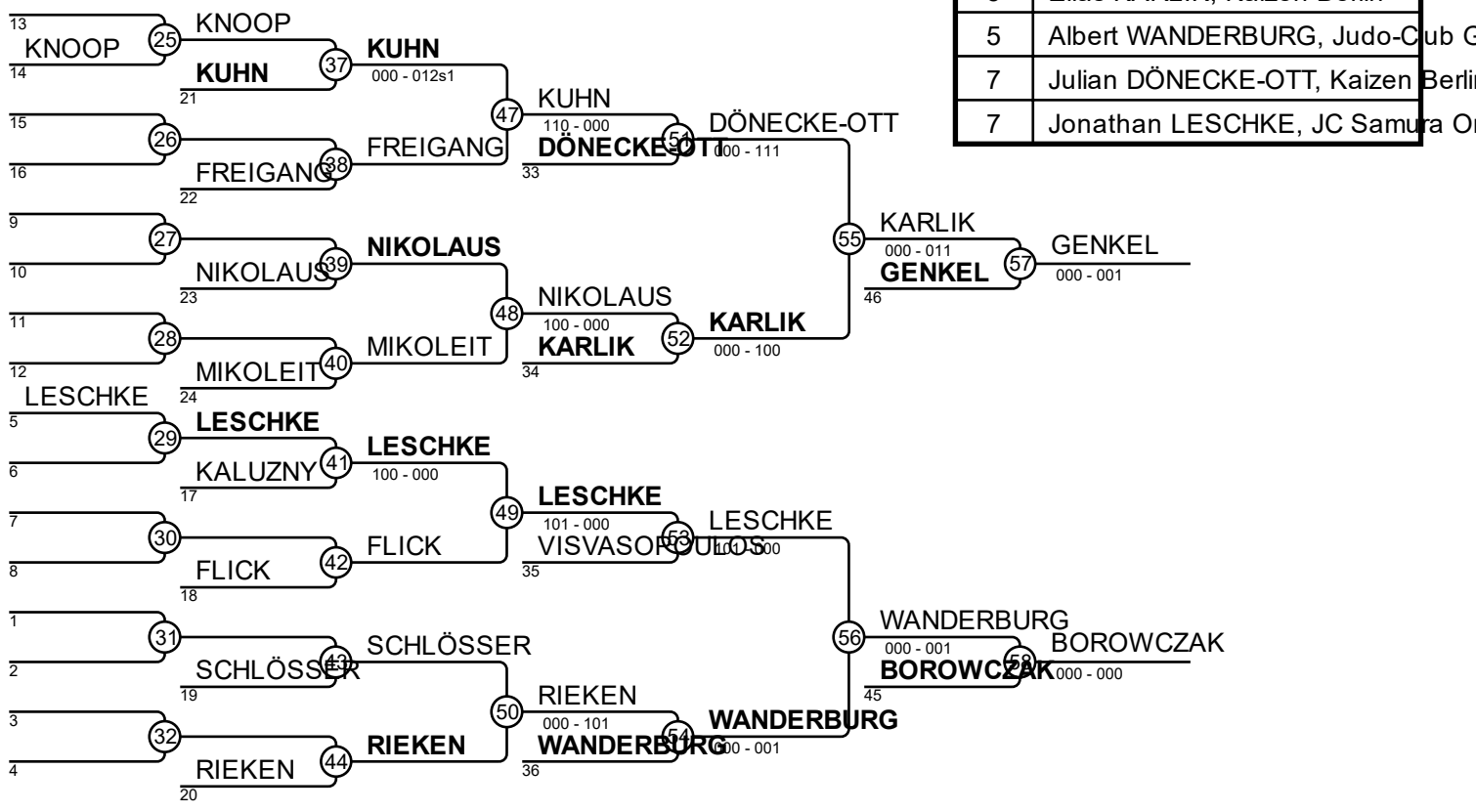

Autohaus-Lambeck-Cup 01.03.2026 Oranienburg mU11 -37

Kämpfer: 12

A

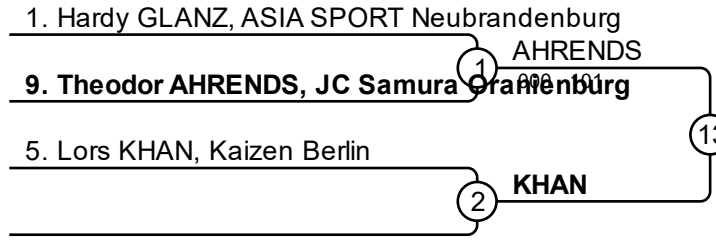

B

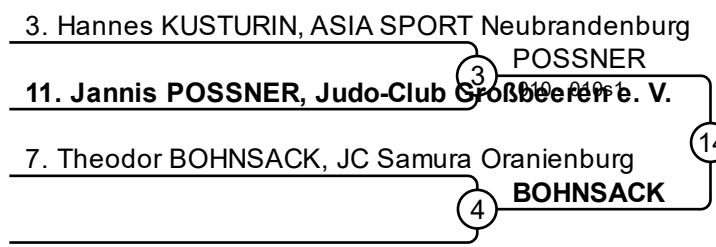

C

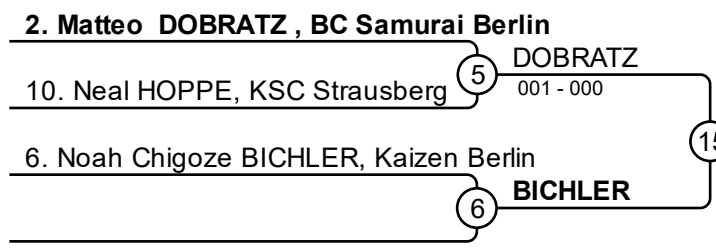

D

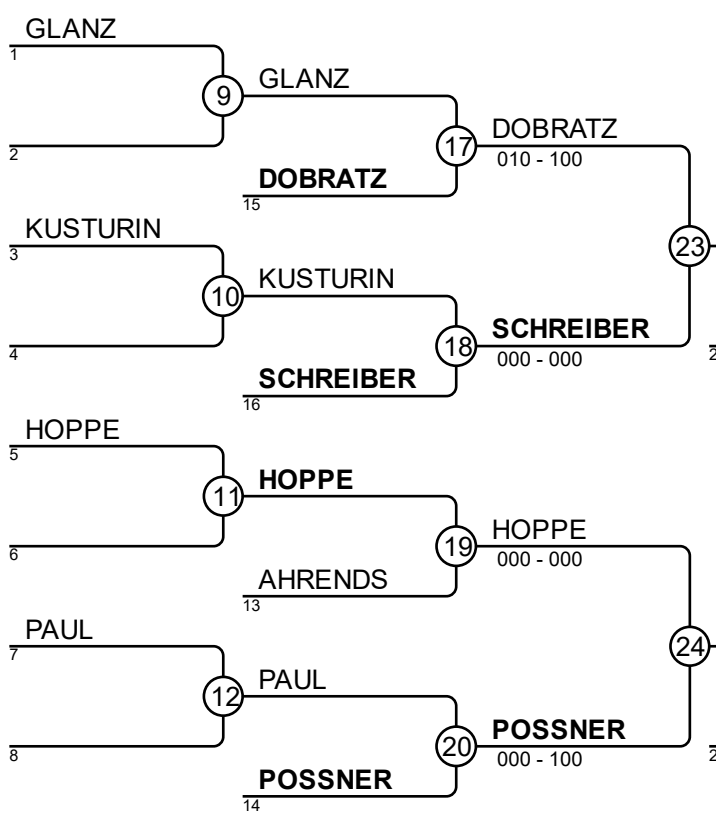
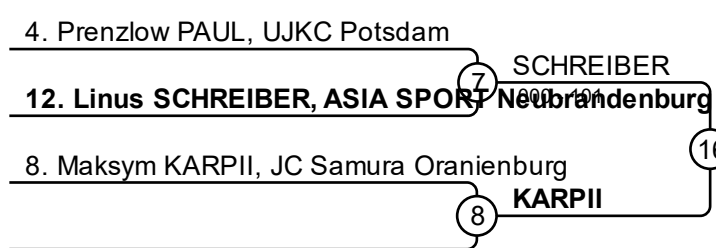

Ergebnisse

Platz	Name
1	Maksym KARPPII, JC Samura Oranienburg
2	Theodor BOHNSACK, JC Samura Oranienburg
3	Linus SCHREIBER, ASIA SPORT Neubrandenburg
3	Jannis POSSNER, Judo-Club Großbeeren e. V.
5	Lors KHAN, Kaizen Berlin
5	Noah Chigoze BICHLER, Kaizen Berlin
7	Matteo DOBRATZ, BC Samurai Berlin
7	Neal HOPPE, KSC Strausberg

Autohaus-Lambeck-Cup 01.03.2026 Oranienburg mU11 -40

Kämpfer

Kämpfer: 5

Nr	Name	Verein	1	2	3	4	5	Siege	Pkt	Platz
1	Lian HÖFER	Judo-Club Großbeeren e. V.	10					0	0	5
2	Darius RUSU	SFK ShidoSha			10		10	2	20	2
3	Thorben KOWALKE	JC 90 Frankfurt (Oder)						0	0	3
4	Borz GASTAMIROV	Polizei S.V. Berlin e.V.		10	10		1	3	21	1
5	Noah KHIESCHMAN	Polizei S.V. Berlin e.V.	10		10			1	10	3

Kämpfe

Kampf	Weiß	Blau	Ergebnis	Zeit
1	Borz GASTAMIROV	Noah KHIESCHMAN	1-0	2:00
2	Lian HÖFER	Darius RUSU	100s1-000	1:59
3	Thorben KOWALKE	Borz GASTAMIROV	000-100	0:21
4	Lian HÖFER	Noah KHIESCHMAN	000s3-100	0:35
5	Darius RUSU	Thorben KOWALKE	110-000	1:19
6	Lian HÖFER	Borz GASTAMIROV		
7	Thorben KOWALKE	Noah KHIESCHMAN	000-100	0:25
8	Darius RUSU	Borz GASTAMIROV	000-100	0:12
9	Lian HÖFER	Thorben KOWALKE		
10	Darius RUSU	Noah KHIESCHMAN	100s1-001s3	2:00

Ergebnisse

Platz	Name
1	Borz GASTAMIROV, Polizei S.V. Berlin e.V.
2	Darius RUSU, SFK ShidoSha
3	Noah KHIESCHMAN, Polizei S.V. Berlin e.V.
3	Thorben KOWALKE, JC 90 Frankfurt (Oder)
5	Lian HÖFER, Judo-Club Großbeeren e. V.

Autohaus-Lambeck-Cup 01.03.2026 Oranienburg mU11 -43

Kämpfer

Kämpfer: 5

Nr	Name	Verein	1	2	3	4	5	Siege	Pkt	Platz
1	Vladimir STREICH	PSV 90 Neubrandenburg		10	10	10		3	30	2
2	Leopold SINKE	Budo-Welt Fredersdorf-Vogelsdorf				10		1	10	3
3	Richard MATTHIAS	Sama BUDOKAI Jessen						0	0	5
4	Casper ZEBE	JC Samura Oranienburg		10	10		10	3	30	3
5	Oskar VOLKMANN	JC Samura Oranienburg	10	10	10			3	30	1

Kämpfe

Kampf	Weiß	Blau	Ergebnis	Zeit
1	Casper ZEBE	Oskar VOLKMANN	4 5 100-000	0:57
2	Vladimir STREICH	Leopold SINKE	1 2 101-000	1:26
3	Richard MATTHIAS	Casper ZEBE	3 4 000s1-100	0:48
4	Vladimir STREICH	Oskar VOLKMANN	1 5 011-101	1:54
5	Leopold SINKE	Richard MATTHIAS	2 3 101-000	1:06
6	Vladimir STREICH	Casper ZEBE	1 4 100-000	0:19
7	Richard MATTHIAS	Oskar VOLKMANN	3 5 000-100	0:07
8	Leopold SINKE	Casper ZEBE	2 4 000-100	0:27
9	Vladimir STREICH	Richard MATTHIAS	1 3 100-000	0:13
10	Leopold SINKE	Oskar VOLKMANN	2 5 000-100	1:24

Ergebnisse

Platz	Name
1	Oskar VOLKMANN , JC Samura Oranienburg
2	Vladimir STREICH, PSV 90 Neubrandenburg
3	Casper ZEBE, JC Samura Oranienburg
3	Leopold SINKE , Budo-Welt Fredersdorf-Vogelsdorf
5	Richard MATTHIAS , Sama BUDOKAI Jessen

Stohtaus-Lambeck-Cup 01.03.2026 Oranienburg mU11 -43 Final

Kämpfer

Kämpfer: 3

Nr	Name	Verein	1	2	3	Siege	Pkt	Platz
1	Oskar VOLKMANN	JC Samura Oranienburg			10	1	10	2
2	Vladimir STREICH	PSV 90 Neubrandenburg	10		10	2	20	1
3	Casper ZEBE	JC Samura Oranienburg				0	0	3

Kämpfe

Kampf	Weiß	Blau	Ergebnis	Zeit
1	Oskar VOLKMANN	Vladimir STREICH	000-100	0:59
2	Oskar VOLKMANN	Casper ZEBE	100-000	0:00
3	Vladimir STREICH	Casper ZEBE	101-000s1	1:53

Ergebnisse

Platz	Name
1	Vladimir STREICH, PSV 90 Neubrandenburg
2	Oskar VOLKMANN, JC Samura Oranienburg
3	Casper ZEBE, JC Samura Oranienburg

Autohaus-Lambeck-Cup 01.03.2026 Oranienburg mU11 +46

Kämpfer

Kämpfer: 4

Nr	Name	Verein	1	2	3	4	Siege	Pkt	Platz
1	Erik BOLICH	SFK ShidoSha			1	10	2	11	2
2	Mykhailo BOICHUK	Kaizen Berlin	1		10	10	3	21	1
3	Vojtěch PODROUŽEK	Melnik					0	0	3
4	Paul PETERSEN	ASIA SPORT Neubrandenburg			1		1	1	3

Kämpfe

Kampf	Weiß	Blau	Ergebnis	Zeit
1	Erik BOLICH	Mykhailo BOICHUK	000s1-000	2:00
2	Vojtěch PODROUŽEK	Paul PETERSEN	0-1	2:00
3	Erik BOLICH	Vojtěch PODROUŽEK	000s1-000s2	2:00
4	Mykhailo BOICHUK	Paul PETERSEN	101-000	0:41
5	Erik BOLICH	Paul PETERSEN	100-000	0:32
6	Mykhailo BOICHUK	Vojtěch PODROUŽEK	100-000	0:28

Ergebnisse

Platz	Name
1	Mykhailo BOICHUK, Kaizen Berlin
2	Erik BOLICH, SFK ShidoSha
3	Paul PETERSEN, ASIA SPORT Neubrandenburg
3	Vojtěch PODROUŽEK, Melnik